

Fassung Fernbedienung

rot: Druckplatte I  
grün: Druckplatte II

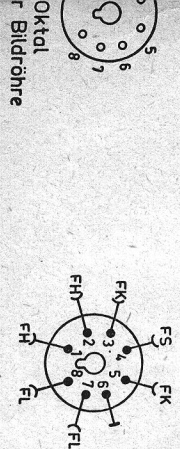

KR 724 37	Philips - Fernseh - Vitrine	Änderungen vorbehalten
1. 10. 50	Bellini - Vollautomatik	Nachdruck verboten
	Typ 23 CD 315 A	Gepr. 2x
		Dat. 10. 3. 50
		Gepr. 1x
		Bl. 21 E
	Deutsche Philips G.m.b.H. Apparatefabrik Krefeld	

**Druckplatte II (im Schaltbild grün)**

enthält: Bild-ZF; Video; Ton-ZF; Impulsabtrennung  
Noise-Inverter; verzögerte AVR

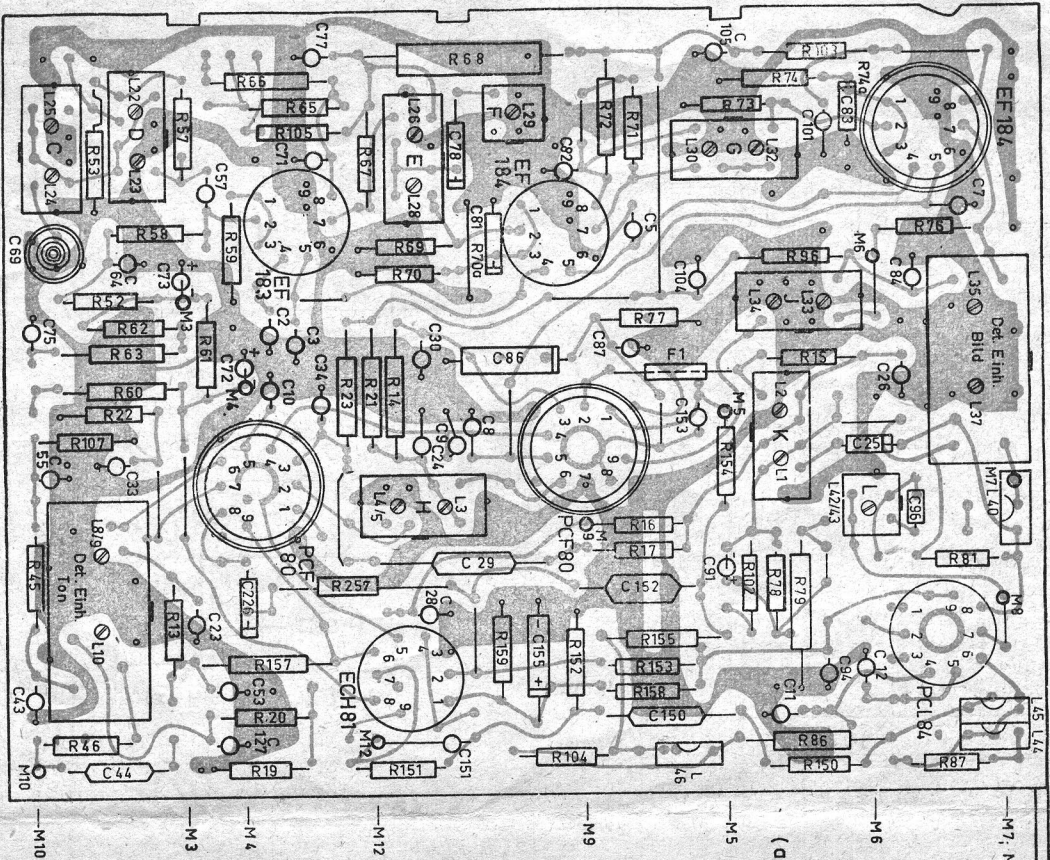

(auf Röhrenseite gesehen)

**Druckplatte I (im Schaltbild rot)**

enthält: NF-Endstufe; AVR; Stabilisation; Hor.-Synchronisation,  
und Hor.-Kippstufe, Vert.-Synchronisation, und  
Vert.-Kipp- und Vert.-Endstufe

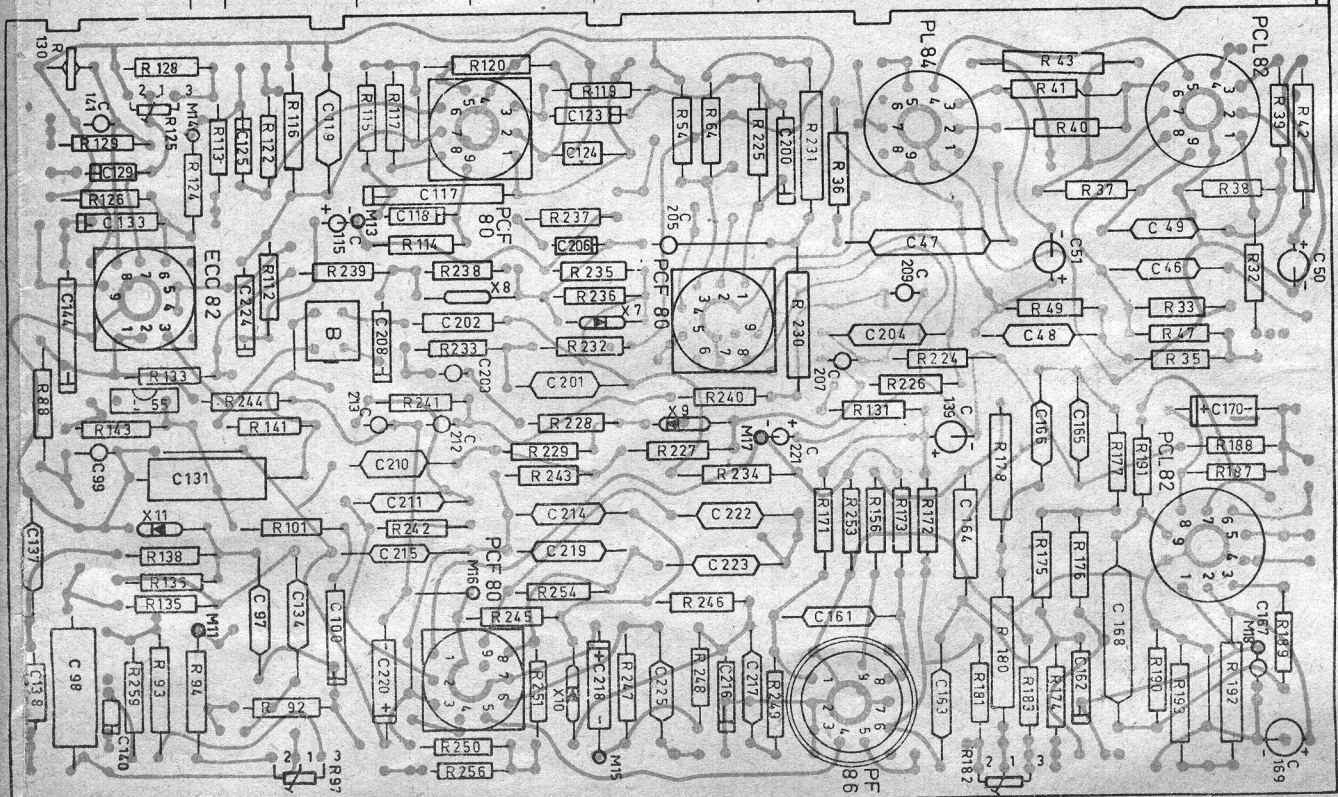



Druckplatte I (im Schaltbild rot)

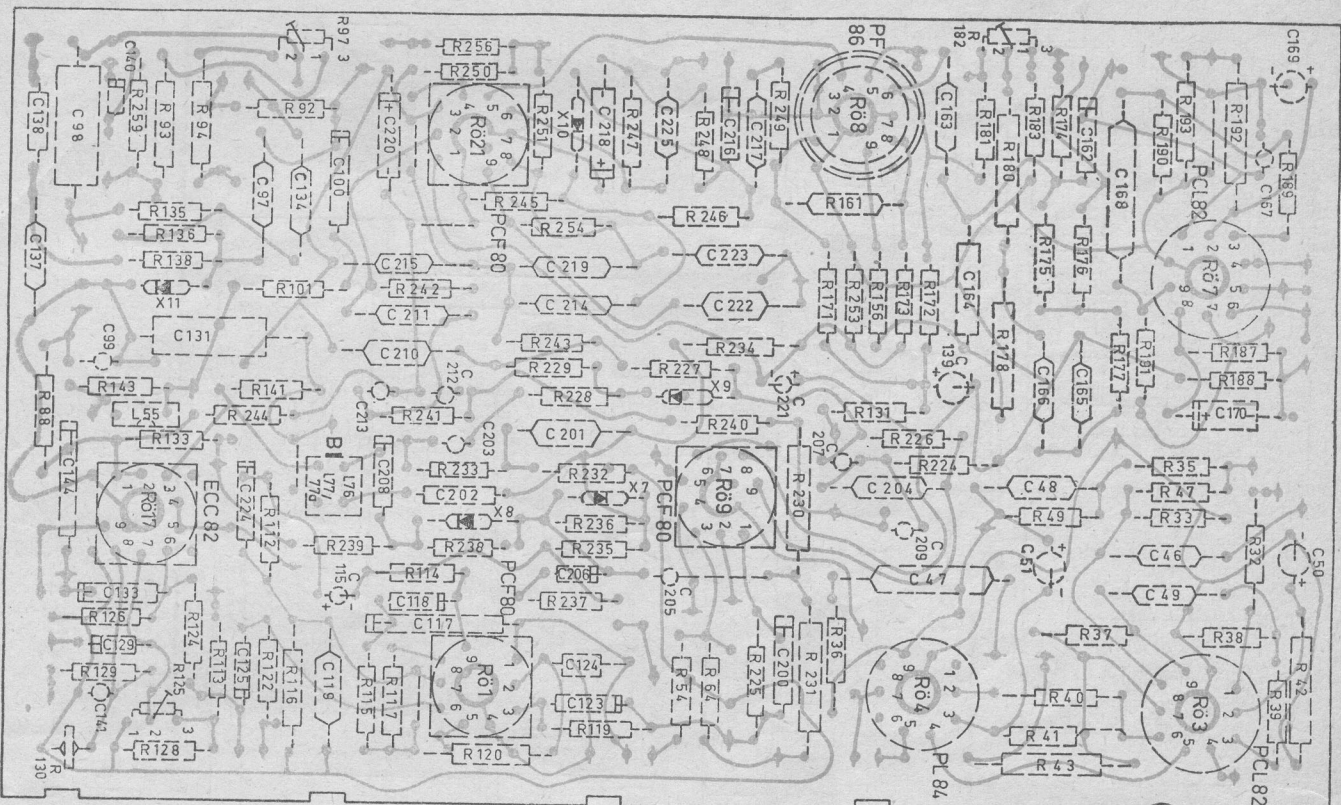

(auf Druckseite gesehen)  
aufgeklappt

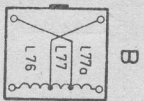

Druckplatte II (im Schaltbild grün)

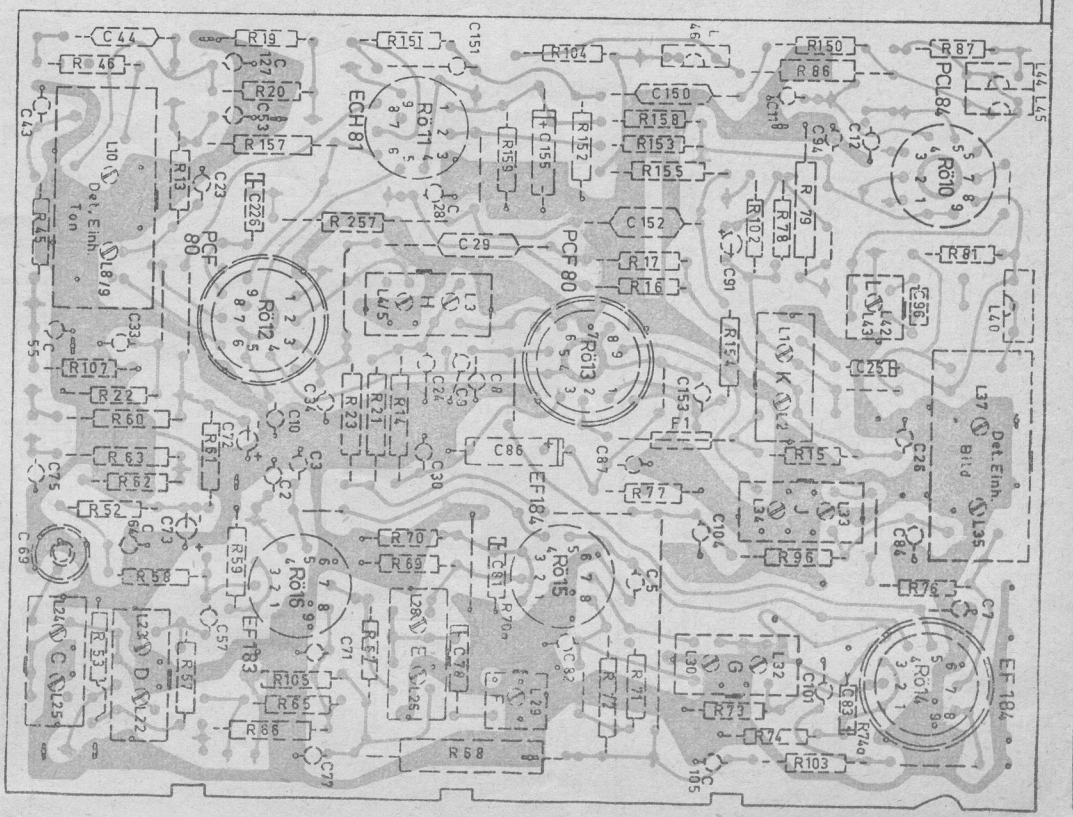

M 7	Steuergritter, Video - Verstärker	I
M 8	Kathode, Video - Verstärker	II
M 9	Regelspannung, Ton-ZF - Verstärker (C 28)	II
M 16	Schalterabode, Sperrspannung (gegen R 19)	I
M 17	Regelspannung, Vertikal - Oszillator (C 221)	I
M 18	Ansteuerung (vertikal)	I

Detektor - Einheit Bild

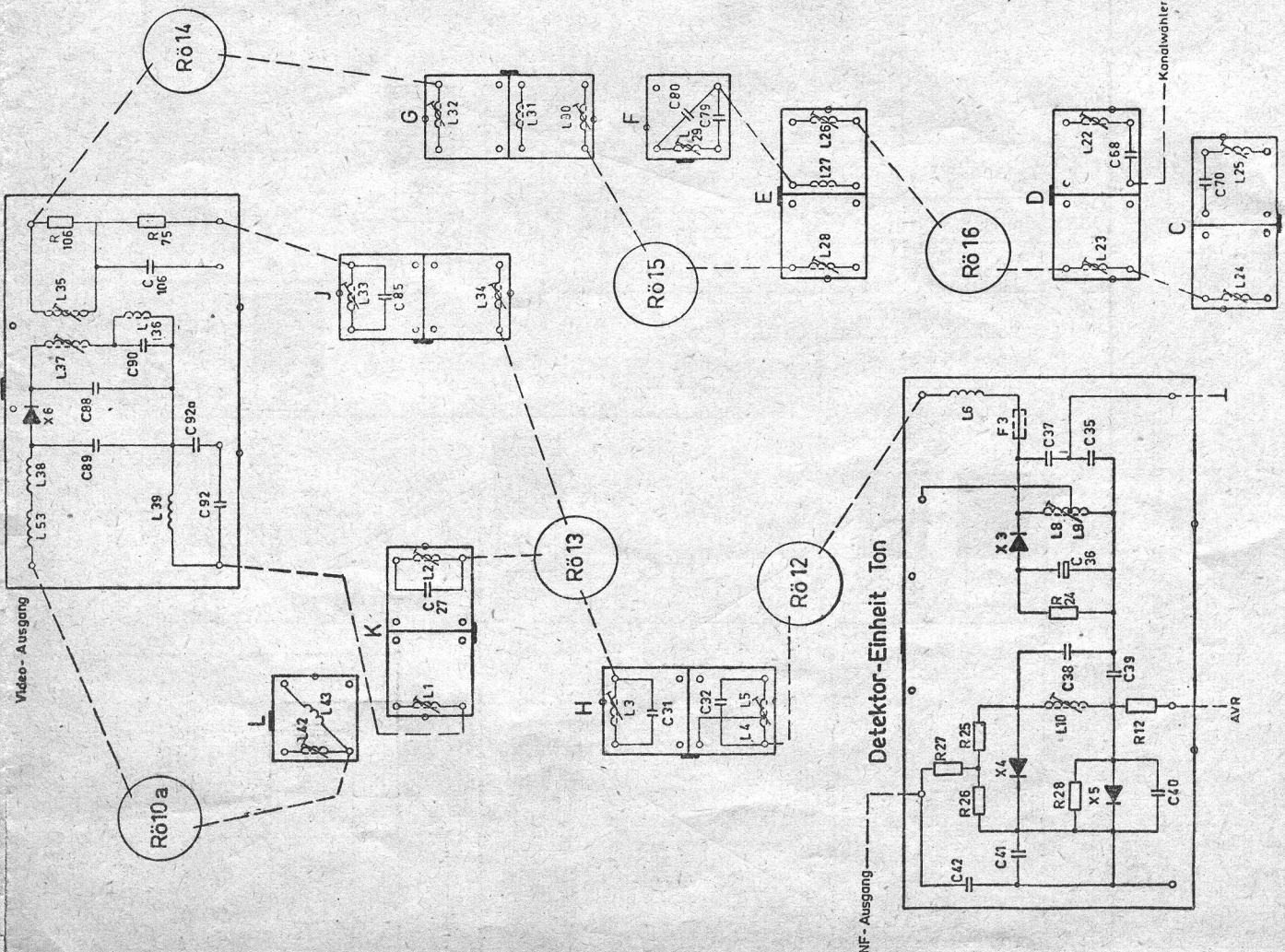

Seilführungsplan

